

HOOD

HOOD-TYPE DISHWASHERS

EDITION 0513

- LAVE-VAISSELLE
À CAPOT
- DURCHSCHUB-
GESCHIRRSPÜLER
- LAVASTOVIGLIE
A CAPOTTA
- LAVADO DE CÚPULA
- КУПОЛЬНЫЕ
ПОСУДОМОЕЧНЫЕ
МАШИНЫ



KROMO
EXCELLENCE IN DISHWASHING

KROMO

WHEN THE GAME IS BECOMING HARDER AND THEN IT IS TIME TO THE HOOD DISHW

 **QUAND LE JEU DEVIENT DUR ET LA
VAISSELLE COMMENCE À S'ENTASSER, ALORS IL
EST TEMPS DE FAIRE ENTRER DANS LE
TERRAIN L'ÉQUIPE DE LAVE-VAISSELLE À
CAPOT SÉRIE HOOD.**

LA GAMME DE LAVE-VAISSELLE À CAPOT HOOD
EST COMPOSÉE PAR 6 MODÈLES À DOUBLE
PAROIS ET 3 MODÈLES À SIMPLE PAROIS QUI SE
DISTINGUENT TOUS PAR LEUR ÉNORME FORCE DE
LAVAGE ET LA TRÈS GRANDE FACILITÉ D'EMPLOI.
APTES POUR ÊTRE UTILISÉS AVEC CONFIGURATION
EN LIGNE DROITE ET EN ANGLE, TOUS ASSURENT
UNE GRANDE QUALITÉ ET CAPACITÉ DE LAVAGE EN
SATISFAISANT COMPLÈTEMENT LES ATTENTES DE
L'HÔTEL ET DU RESTAURANT JUSQU'À UNE
EXIGÈNCE DE LAVAGE DE 1300 ASSIETTES OU DE 430
PLATEAUX GASTRONORM 1/1 PAR HEURE.

 **WENN DER STOSSBETRIEB SCHWER
ZU BEHERRSCHEN WIRD UND DIE SCHMUTZIGEN
UND VERKRUSTETEN TELLER SICH
UNUNTERBROCHEN IN DER KÜCHE STAPELN,
DANN SOLL DIE DURCHSCHUBMASCHINEN-
MANNSCHAFT DER MODELLREIHE
HOOD ANTRETEN.**

DIE MODELLREIHE HOOD BESTEHT
AUS 6 DOPPELWANDIGEN UND 3 EINWANDIGEN
GERÄTEN, WELCHE DURCH IHRE RIESIGE
WASCHWIRKUNG UND GANZ EINFACHE BEDIENUNG
SICH UNTERSCHIEDEN. GROSSE LEISTUNG,
BESONDERES FÜR HOTELS UND
RESTAURANTS GEDACHT: BIS 1300 TELLER
PRO STUNDE BZW. 430 GASTRONORMTABELLETTE
1/1 PRO STUNDE.

 **QUANDO IL GIOCO SI FA PESANTE
E I PIATTI SPORCHI SI ACCUMULANO,
ALLORA È TEMPO DI FAR ENTRARE IN CAMPO
LA SQUADRA DI LAVASTOVIGLIE A
CAPOTTA SERIE HOOD.**

LA GAMMA DI LAVASTOVIGLIE A CAPOTTA HOOD
È COMPOSTA DA 6 MODELLI A DOPPIA PARETE
E 3 A MONO PARETE CHE SI CONTRADDISTINGUONO
TUTTI PER L'ENORME FORZA DI LAVAGGIO E
L'ESTREMA SEMPLICITÀ DI UTILIZZO. ADATTE
PER FUNZIONAMENTO IN LINEA O AD ANGOLO
GARANTISCONO TUTTE UNA GRANDE QUALITÀ
E CAPACITÀ DI LAVAGGIO SODDISFACENDO
PIENAMENTE LE RICHIESTE DI HOTEL E RISTORANTI
CON UNA ESIGENZA DI LAVAGGIO FINO A 1300 PIATTI
O 430 VASSOI GASTRONORM 1/1 ALL'ORA.



HOOD 800
HOOD 110



HOOD 110 T
HOOD 110-IT





HOOD 130S
HOOD 130S PLUS
HOOD 130S LIFT



HD 130
PREMIUM

DIRTY DISHES ARE GROWING QUICKLY, PUT ON THE FIELD ASHERS TEAM

 THE HOOD DISHWASHERS RANGE IS MADE OF 6 DOUBLE SKIN MODELS AND 3 SINGLE SKIN MODELS AND ALL OF THEM EXCEL FOR THE HUGE WASHING POWER AND THE UTMOST EASINESS OF OPERATION. SUITABLE TO WORK IN STRAIGHT THROUGH AND CORNER CONFIGURATION THEY ALL GRANT A GREAT WASHING QUALITY AND CAPACITY AND THEY FULLY MEET THE EXPECTATIONS OF HOTELS AND RESTAURANTS WITH A WASHING REQUIREMENT UP TO 1300 DISHES OR 430 GASTRONORM 1/1 TRAYS PER HOUR

 **CUANDO EL JUEGO SE HACE DURO Y LOS PLATOS SUCIOS SE ACUMULAN, ES EL MOMENTO DE UTILIZAR LA GAMA DE LAVA PLATOS DE CÚPULA SERIE HOOD.**

LA GAMA DE LAVA PLATOS DE CÚPULA HOOD SE COMPONE DE 6 MODELOS DE DOBLE PARED Y 3 DE PARED SIMPLE Y TODOS SE DESTACAN POR TENER UNA ENORME FUERZA DE LAVADO Y LA EXTREMA FACILIDAD EN SU UTILIZO. IDÓNEAS PARA UN FUNCIONAMIENTO EN LÍNEA O EN ESQUINA (LINEAR O ANGULAR) TODAS ASEGURAN UNA GRAN CALIDAD Y CAPACIDAD DE LAVADO SATISFACIENDO EN PLENO LAS NECESIDADES DE HOTELES Y RESTAURANTES QUE NECESITAN LIMPIAR HASTA 1300 PLATOS O 430 BANDEJAS GASTRONORM 1/1 POR HORA.

 **КОГДА ИГРА СТАНОВИТСЯ ЖЕСТЧЕ И РАСТЕТ ГОРА ГРЯЗНОЙ ПОСУДЫ - ЗНАЧИТ ПРИШЛО ВРЕМЯ ВЫПУСТИТЬ НА ПОЛЕ КОМАНДУ ПОСУДОМОЕЧНЫХ МАШИН СЕРИИ HOOD.**

СЕРИЯ HOOD СОСТОИТ ИЗ 6 - ТИ МОДЕЛЕЙ С ДВОЙНЫМИ СТЕНКАМИ И 3 - Х МОДЕЛЕЙ С ОДИНАРНЫМИ СТЕНКАМИ, КАЖДАЯ ИЗ КОТОРЫХ ПРЕВОСХОДНО СПРАВЛЯЕТСЯ С БОЛЬШОЙ НАГРУЗКОЙ И ОТЛИЧАЕТСЯ ПРОСТОТОЙ В УПРАВЛЕНИИ. БУДУЧИ УСТАНОВЛЕННЫМИ В ПРЯМУЮ ЛИНИЮ СО СТОЛАМИ ИЛИ УГЛОМ ОНИ ВСЕГДА ГАРАНТИРУЮТ ОТЛИЧНОЕ КАЧЕСТВО МОЙКИ И ВЫСОКУЮ ПРОИЗВОДИТЕЛЬНОСТЬ И ПОЛНОСТЬЮ УДОВЛЕТВОРЯЮТ ТРЕБОВАНИЯМ ОТЕЛЕЙ ИЛИ РЕСТОРАНОВ С ПОТРЕБНОСТЬЮ МОЙКИ ДО 1300 ПРЕДМЕТОВ ИЛИ 430 ГАСТРОЕМОСТЕЙ GN 1/1 В ЧАС.





HD130 PREMIUM HD130 PREMIUM HR

ENERGY RECOVERY VERSION HR = RÉCUPÉRATEUR DE CHALEUR ET CONDENSEUR DES BUÛES: RÉCUPÈRE LA VAPEUR PRODUITE À L'INTÉRIEUR DE LA LAVEUSE POUR PRÉCHAUFFER SANS FRAIS L'EAU FROIDE D'ALIMENTATION ET RÉDUIT L'EXCÈS DE VAPEUR EN RENDANT SUPERFLUE L'INSTALLATION D'UNE HOTTE DE VENTILATION

- COLOR CODES = BOUTON MULTICOLORÉ QUI SIMPLIFIE LA VÉRIFICATION DE L'ÉTAT D'AVANCEMENT DU CYCLE
- PLUS RINÇAGE CONSTANT = SURCHAUFFEUR ATMOSPHÉRIQUE AVEC POMPE DE RINÇAGE QUI GARANTIT L'ASSAINISSEMENT PAR TEMPÉRATURE + PRESSION + CONSOMMATION CONSTANTS ET INDÉPENDANTS DE LA PRESSION DU RESEAU
- ENERGY SAVING = ÉCONOMIE MAXIMUM D'ÉNERGIE EN STAND-BY
- SYSTÈME THERMOSTOP = TEMPÉRATURE DE RINÇAGE GARANTIE
- FONCTION AUTO-NETTOYAGE DE LA CHAMBRE DE LAVAGE ET DE L'ÉCHANGEUR DE CHALEUR
- COMMANDES ÉLECTRONIQUES AVEC THERMOMÈTRES TEMPÉRATURES ET CINQ CYCLES DE LAVAGE ● AUTO-DIAGNOSTIC D'ANOMALIES ET PANNES
- COMPTEUR CYCLES DE LAVAGE AVEC MOT DE PASSE ● DÉMARRAGE/ARRÊT À LA FERMETURE/OUVERTURE CAPOT ● CAPOT DOUBLE PARI CALORIFUGÉE ● CAPOT AVEC OUVERTURE BALANÇÉE ● SÉCURITÉ ANTI CHUTE CAPOT ● INSTALLATION DROITE OU EN ANGLE
- CUVE EMBOUTIE AUTO NETTOYANTE
- BRAS DE LAVAGE EN INOX ET BRAS DE RINÇAGE INDÉPENDANTS
- FILTRE CUVE EN INOX AVEC PANIER GROS DÉCHETS ● TRIPLE PROTECTION POMPE DE LAVAGE ● POMPE DE LAVAGE VERTICALE AUTOVIDANGEABLE ● SURCHAUFFEUR CALORIFUGÉ AIR-GAP: SYSTÈME ANTI-RETOUR EAU DANS LE RESEAU À HAUTE EFFICACITÉ (CLASSE AA) ● PLAFOND INCLINÉ CONTRE LE RUISSÈLEMENT ● CONSTRUCTION EN ACIER INOX AISI 304 ● DOSEUR PRODUIT DE RINÇAGE RÉGLABLE ● DOSEUR DÉTERGENT RÉGLABLE ● CHARGEMENT AUTOMATIQUE DU PRODUIT DE RINÇAGE ET DU DÉTERGENT ● CONTRÔLE AUTOMATIQUE DE TEMPÉRATURE ET NIVEAU DE L'EAU ● DOTATION CASIERS: 2 ASSIETTES + 1 VERRES + 2 GODETS

ENERGY RECOVERY VERSION HR = ENERGY SAVING DEVICE AND STEAM CONDENSER: USES STEAM GENERATED INSIDE THE MACHINE FOR PRE-HEATING AT NO COST THE INCOMING COLD WATER AND REDUCES STEAM EMISSION MAKING INSTALLATION OF A VENTILATION HOOD UNNECESSARY

- COLOR CODE = POLYCHROMATIC BUTTON CLEARLY SHOWING CYCLE PHASE
- PLUS CONSTANT RINSE = ATMOSPHERIC BOILER WITH RINSE PUMP GRANTING SANITIZATION BY CONSTANT TEMPERATURE + PRESSURE + CONSUMPTION OF RINSING WATER AND INDEPENDENT FROM NET PRESSURE
- ENERGY SAVING = MAXIMUM SAVINGS OF ENERGY IN STAND-BY
- THERMOSTOP SYSTEM = GUARANTEED RINSING TEMPERATURE
- WASH CHAMBER AND HEAT EXCHANGER SELF-CLEANING CYCLE
- ELECTRONIC CONTROL BOARD WITH TEMPERATURE THERMOMETERS AND FIVE WASHING CYCLES
- SELF-DIAGNOSIS SYSTEM IN CASE OF MALFUNCTION OR FAILURE
- WASHING CYCLE COUNTER WITH PASSWORD
- HOOD OPERATED START/STOP FUNCTIONS
- INSULATED DOUBLE SKIN HOOD
- BALANCED OPENING HOOD
- ANTI-FALL SAFETY HOOD
- STRAIGHT OR CORNER INSTALLATION
- DEEP-FORMED SELF-CLEANING TANK
- STAINLESS STEEL WASH ARMS AND SPLIT RINSE ARMS
- STAINLESS STEEL TANK FILTERS WITH DEBRIS-TRAP SYSTEM
- TRIPLE PROTECTION ON WASH PUMP
- SELF-DRAINING VERTICAL WASH PUMP
- INSULATED BOILER
- AIR-GAP HIGH EFFICIENCY NON RETURN SYSTEM (AA CLASS) TO AVOID BACK-SIPHONAGE
- ANTI DROP ROOF
- AISI 304 STAINLESS STEEL CONSTRUCTION
- ADJUSTABLE RINSE-AID DISPENSER
- ADJUSTABLE DETERGENT DISPENSER
- AUTOMATIC LOADING OF RINSE-AID PRODUCT AND OF DETERGENT
- AUTOMATIC CONTROL OF WATER TEMPERATURES AND LEVELS
- RACK SUPPLY: 2 DISHES + 1 GLASSES + 2 CUTLERY

ENERGY RECOVERY VERSION HR = ENERGIESPARENDES GERÄT MIT DAMPFKONDENSATOR: NUTZT DIE ENTSTEHENDEN WRASEN IM INNENRAUM DER MASCHINE ZUM VORHEIZEN DEN NACHSTRÖMENDEN WASSERS, SPART KOSTEN UND REDUZIERT DEN DAMPFAUSTRITT WAS DIE INSTALLATION EINER ABZUGSHAUBE UNNÖTIG MACHT

- COLOR CODE = MEHRFARBIGES BEDIENTEIL WELCHES DIE PROGRAMMPHASE DEUTLICH ANZEIGT
- PLUS CONSTANT RINSE = ATMOSPHERISCHER BOILER MIT NACHSPÜLPUMPE, EINE DESINFEKTION DURCH KONSTANTE TEMPERATUR + DRUCK + WASSERVERBRAUCH, NETZDRUCK UNABHÄNGIG
- ENERGY SAVING = MAXIMALE EINSPARUNG VON ENERGIE IM STAND-BY
- THERMOSTOP SYSTEM = GARANTIERTE NACHSPÜLTEMPERATUR
- PROGRAMM ZUR SELBSTREINIGUNG DES WASHRAUMS UND DES WÄRMEAUSTAUSCHERS
- DIGITALE STEUERUNG MIT TEMPERATURANZEIGE UND FÜNF WASHZYKLEN
- SELBSTDIAGNOSESYSTEM IM STÖRUNGSFALL
- ZÄHLWERK DER WASHGÄNGE MIT PASSWORDSCHUTZ
- HAUBENBETRIEGTE START / STOP- FUNKTIONE
- ISOLIERTE DOPPELWANDIGE HAUBE
- AUSBALANCIERTE HAUBENÖFFNUNG
- HAUBENSICHERUNG GEGEN HERABFALLEN
- GERADE- ODER ECKMONTAGE
- TIEFGEZOGENE SELBSTREINIGENDE TANKS
- EDELSTAHL WASCHARME UND UNABHÄNGIGE SPÜLARME
- EDELSTAHL TANKFILTER MIT SCHMUTZFANG-SYSTEM
- DREIFACHER SCHUTZ FÜR DIE WASHPUMPE
- VERTIKAL- SELBSTREINIGENDE WASHPUMPE MIT AUTOMATISCHER ENTLERUNG
- ISOLIERTE BOILER
- AIR-GAP = HOCH EFFIZIENTES RÜCKSCHLAGSYSTEM ZUM SCHUTZ DES WASSERNETZES (AA-KLASSE)
- ANTI TROPF DACH
- AISI 304 EDELSTAHL-KONSTRUKTION
- EINSTELLBARE KLARSPÜLERPUMPE
- EINSTELLBARE WASHMITTEL PUMPE
- AUTOMATISCHES DOSIEREN VON KLARSPÜLMITTEL WASHMITTEL
- AUTOMATISCHE STEUERUNG VON WASSERTEMPERATUREN UND WASSERSTAND
- KÖRBE IM LIEFERUMFANG: 2 TELLER + 1 GASER + 2 BESTECK





HD 130
PREMIUM



HD 130
PREMIUM HR

 **ENERGY RECOVERY VERSION
HR = DISPOSITIVO DI RISPARMIO**

**ENERGETICO E DI ABBATTIMENTO DEI VAPORI:
UTILIZZA IL VAPORE GENERATO ALL'INTERNO
DELLA MACCHINA PER PRERISCALDARE SENZA
COSTI L'ACQUA FREDDA DI ALIMENTAZIONE
E RIDUCE L'EMISSIONE DI VAPORE RENDENDO
SUPERFLUA L'INSTALLAZIONE DI UNA
CAPPA DI ASPIRAZIONE**

- COLOR CODE = TASTO MULTICOLORE CHE RENDE SEMPLICE LA VERIFICA DELL'AVANZAMENTO CICLO
- PLUS CONSTANT RINSE = BOILER ATMOSFERICO CON POMPA DI RISCIAQUO CHE GARANTISCE LA SANITIZZAZIONE CON TEMPERATURA + PRESSIONE + CONSUMO COSTANTI E INDIPENDENTI DALLA PRESSIONE DI RETE
- ENERGY SAVING = MASSIMO RISPARMIO DI ENERGIA IN STAND-BY
- SISTEMA THERMOSTOP = TEMPERATURA RISCIAQUO GARANTITA
- CICLO DI AUTOPULIZIA CAMERA DI LAVAGGIO E SCAMBIATORE CALORE
- COMANDI ELETTRONICI CON TERMOMETRI TEMPERATURE E CINQUE CICLI DI LAVAGGIO
- SISTEMA DI AUTODIAGNOSI IN CASO DI ANOMALIE O GUASTI
- CONTATORE CICLI DI LAVAGGIO CON PASSWORD
- START/STOP A CHIUSURA/APERTURA CAPOTTA
- CAPOTTA DOPPIA PARETE COIBENTATA
- CAPOTTA AD APERTURA BILANCIATA
- SICUREZZA ANTICADUTA CAPOTTA
- INSTALLAZIONE IN LINEA O AD ANGOLO
- VASCA STAMPATA AUTOPULENTE
- BRACCI LAVAGGIO INOX E BRACCI DI RISCIAQUO INDIPENDENTI
- FILTRI VASCA INOX CON POZZETTO RACCOLTA RIFIUTI
- TRIPLA PROTEZIONE POMPA LAVAGGIO
- POMPA DI LAVAGGIO VERTICALE AUTOSVUOTANTE
- BOILER ISOLATO AIR-GAP ANTI-RITORNO ACQUA IN RETE AD ALTA EFFICIENZA (CLASSE AA)
- TETTO INCLINATO ANTIGOCCIAMENTO
- COSTRUZIONE IN ACCIAIO INOX AISI 304
- DOSATORE BRILLANTANTE REGOLABILE
- DOSATORE DETERGENTE REGOLABILE
- CARICAMENTO AUTOMATICO DEL BRILLANTANTE E DEL DETERGENTE
- CONTROLLO AUTOMATICO TEMPERATURA E LIVELLO ACQUA
- DOTAZIONE CESTI: 2 PIATTI + 1 BICCHIERI + 2 POSATE

 **ENERGY RECOVERY VERSION
HR = DISPOSITIVO DE AHORRO**

**ENERGÉTICO Y DISMINUCIÓN DE LOS VAPORES;
UTILIZA EL VAPORE GENERADO EN EL INTERIOR
DE LA MÁQUINA PARA PRE CALENTAR SIN
GASTOS EL AGUA FRÍA DE ALIMENTACIÓN Y
REDUCE LA EMISIÓN DEL VAPOR HACIENDO NO
SER NECESARIO EL INSTALAR UNA CAMPANA DE
ASPIRACIÓN**

- COLOR CODE = INTERRUPTOR MULTICOLOR QUE PERMITE UNA SIMPLE COMPRUEBA DE LA PROGRESIÓN DEL CICLO
- PLUS CONSTANT RINSE = CALDERÍN ATMOSFÉRICO CON BOMBA DE ACLARADO QUE ASEGURA LA SANIDAD CON TEMPERATURA + PRESIÓN + CONSUMO CONSTANTES Y INDEPENDIENTES DE LA PRESIÓN DE LA RED
- ENERGY SAVING = MÁXIMO AHORRO DE ENERGÍA EN STAND-BY
- SISTEMA THERMOSTOP = TEMPERATURA ACLARADO ASEGURADA
- CICLO DE AUTO LIMPIEZA CÁMARA DE LAVADO Y INTERCAMBIADOR DE CALOR
- MANDOS ELECTRÓNICOS CON TERMÓMETROS DE TEMPERATURA Y CINCO CICLOS DE LAVADO
- SISTEMA DE AUTO DIAGNOSIS EN CASO DE ANOMALÍAS O FALLOS
- CONTADOR CICLO DE LAVADO CON CONTRASEÑA
- START/STOP CERRANDO Y ABRIENDO LA CÚPULA
- CÚPULA DOBLE PARED COIBENTADA
- CÚPULA CON APERTURA ABALANZADA
- SEGURIDAD ANTI CAÍDA CÚPULA
- INSTALACIÓN LINEAR O ANGULAR
- CUBA IMPRESA Y AUTO LIMPIANTE
- BRAZOS DE LAVADO EN ACERO INOX Y BRAZOS DE ACLARADO INDEPENDIENTES
- FILTROS CUBA DE ACERO INOX CON CUBA RECOGE BASURAS
- TRIPLE PROTECCIÓN BOMBA DE LAVADO
- BOMBA DE LAVADO VERTICAL AUTO VACIANTE
- CALDERÍN AISLADO
- AIR-GAP ANTI REGRESO DEL AGUA EN LA RED (CLASE AA)
- TETEO INCLINADO ANTI GOTEIO
- CONSTRUIDA EN ACERO INOX AISI 304
- DOSIFICADOR ABRILLANTADOR REGULABLE
- DOSIFICADOR DETERGENTE REGULABLE
- CARGA AUTOMÁTICA DEL ABRILLANTADOR DEL DETERGENTE
- CONTROL AUTOMÁTICO TEMPERATURA Y NIVEL DEL AGUA
- DOTACIÓN CESTAS: 2 PLATOS + 1 VASOS + 2 CUBIERTOS

 **ENERGY RECOVERY HR = МОДУЛЬ
ЭКОНОМИИ ЭНЕРГИИ И ПАРОКОНДЕНСАТОР:**

**ИСПОЛЬЗУЕТ ПАР ВЫРАБАТЫВАЕМЫЙ ВНУТРИ
МАШИНЫ ДЛЯ ПОДОГРЕВА ПОДАВАЕМОЙ В
МАШИНУ ХОЛОДНОЙ ВОДЫ И СНИЖАЕТ ВЫДЕ-
ЛЕНИЕ ПАРА В ПОМЕЩЕНИЕ, ЧЕМ ДЕЛАЕТ
НЕУЖНЫМ ИСПОЛЬЗОВАНИЕ ВЕНТИЛЯЦИОН-
НОГО ЗОНТА**

- COLOR CODE = ПОЛИХРОМАТИЧЕСКАЯ КНОПКА ОТРАЖАЮЩАЯ СТАДИУ ЦИКЛА
- PLUS CONSTANT RINSE = АТМОСФЕРНЫЙ БОЙЛЕР С ПОМПОЙ ОПОЛАСКИВАНИЯ, ГАРАНТИРУЮЩЕЙ ГИГИЕНУ ЗА СЧЕТ ПОСТОЯННЫХ ТЕМПЕРАТУРЫ ОПОЛАСКИВАНИЯ И ДАВЛЕНИЯ ВОДЫ, А ТАКЖЕ ПОСТОЯННЫЙ РАСХОД ВОДЫ И ЕГО НЕЗАВИСИМОСТЬ ОТ ДАВЛЕНИЯ СЕТИ
- ENERGY SAVING = МАКСИМУМ ЭКОНОМИИ ЭНЕРГИИ В РЕЖИМЕ STAND-BY
- СИСТЕМА ТЕРМОСТОП = ГАРАНТИЯ ТЕМПЕРАТУРЫ ОПОЛАСКИВАНИЯ
- ЦИКЛ САМООЧИСТКИ ВАННЫ И ТЕПЛОБМЕННИКА
- ЭЛЕКТРОННАЯ ПАНЕЛЬ УПРАВЛЕНИЯ С ТЕРМОМЕТРАМИ + ПЯТЬ МОЕЧНЫХ ЦИКЛОВ
- СИСТЕМА САМОДИАГНОСТИКИ В СЛУЧАЯХ НЕИСПРАВНОСТИ ИЛИ ОШИБКИ
- СЧЕТЧИК МОЕЧНЫХ ЦИКЛОВ (С ПАРОЛЕМ)
- ФУНКЦИИ СТАРТ/СТОП УПРАВЛЯЮТСЯ КУПОЛОМ
- КУПОЛ С ДВОЙНЫМИ СТЕНКАМИ, ИЗОЛИРОВАННЫЙ
- ОТКРЫТЫЙ КУПОЛ ФИКСИРУЕТСЯ НА ЛЮБОЙ ВЫСОТЕ
- КУПОЛ С ЗАЩИТОЙ ОТ СЛУЧАЙНОГО ПАДЕНИЯ
- УСТАНОВКА В ПРЯМУЮ ЛИНИЮ ИЛИ УГЛОМ
- ШТАМПОВАННАЯ САМООЧИЩАЮЩАЯСЯ ВАННА
- МОЕЧНЫЕ РУКАВА ИЗ НЕРЖАВЕЮЩЕЙ СТАЛИ И ОТДЕЛЬНЫЕ ОПОЛАСКИВАЮЩИЕ РУКАВА
- ФИЛЬТРЫ ВАННЫ ИЗ НЕРЖАВЕЮЩЕЙ СТАЛИ С СИСТЕМОЙ УЛАВЛИВАНИЯ ОТХОДОВ
- ТРОЙНАЯ ЗАЩИТА МОЕЧНОЙ ПОМПЫ
- САМООЧИЩАЮЩАЯСЯ ВЕРТИКАЛЬНАЯ МОЕЧНАЯ ПОМПА
- ИЗОЛИРОВАННЫЙ БОЙЛЕР
- ВЫСОКОЭФФЕКТИВНАЯ СИСТЕМА ВОЗДУШНОГО ЗАТВОРА (КЛАСС АА) С СИСТЕМОЙ ЗАЩИТЫ ОТ ОБРАТНОГО ТЕЧЕНИЯ
- ПОТОЛОК КАМЕРЫ С ЗАЩИТОЙ ОТ КАПЕЛЬ
- КОНСТРУКЦИЯ ИЗ НЕРЖАВЕЮЩЕЙ СТАЛИ AISI 304
- РЕГУЛИРУЕМЫЙ ДИСПЕНСЕР ОПОЛАСКИВАТЕЛЯ
- РЕГУЛИРУЕМЫЙ ДИСПЕНСЕР МОЩЕГО СРЕДСТВА
- АВТОМАТИЧЕСКАЯ ПОДАЧА МОЩЕГО И ОПОЛАСКИВАЮЩЕГО СРЕДСТВ
- АВТОМАТИЧЕСКИЙ КОНТРОЛЬ УРОВНЯ И ТЕМПЕРАТУРЫ ВОДЫ КОРЗИНЫ В КОМПЛЕКТЕ: 2 ДЛЯ ТАРЕЛОК + 1 ДЛЯ СТАКАНОВ + 2 ДЛЯ ПРИБОРОВ

HR ENERGY RECOVERY

SAVES YOUR MONEY AND IMPROVES YOUR WORKING ENVIRONMENT:

✓ SAVINGS 6KW/H

✓ STEAM EMISSION -80%

 ENERGY SAVING DEVICE AND STEAM CONDENSER: USES STEAM GENERATED INSIDE THE MACHINE FOR PRE-HEATING AT NO COST THE INCOMING COLD WATER AND REDUCES STEAM EMISSION MAKING INSTALLATION OF A VENTILATION HOOD UNNECESSARY

 ENERGY RECOVERY SAUVE VOTRE ARGENT ET AMÉLIORE L'AIR DU LIEU DE TRAVAIL:

✓ ÉPARGNE 6KW/H

✓ ÉMISSION DE BUÉES -80%

RÉCUPÉRATEUR DE CHALEUR ET CONDENSEUR DES BUÉES: RÉCUPÈRE LA VAPEUR PRODUITE À L'INTÉRIEUR DE LA LAVEUSE POUR PRÉCHAUFFER SANS FRAIS L'EAU FROIDE D'ALIMENTATION ET RÉDUIT L'EXCÈS DE VAPEUR EN RENDANT SUPERFLUE L'INSTALLATION D'UNE HOTTE DE VENTILATION

 ENERGY RECOVERY WÄRMERÜCKGEWINNUNG SPART GELD UND ERFRISCHT IHRE KÜCHE:

✓ EINSPARUNG 6KW/H

✓ DAMPFAUSSTOSSEN -80%

ENERGIESPARENDES GERÄT MIT DAMPFKONDENSATOR: NUTZT DIE ENTSTEHENDEN WRASEN IM INNENRAUM DER MASCHINE ZUM VORHEIZEN DEN NACHSTRÖMENDEN WASSERS. SPART KOSTEN UND REDUZIERT DEN DAMPFAUSTRITT WAS DIE INSTALLATION EINER ABZUGSHAUBE UNNÖTIG MACHT

 ENERGY RECOVERY RISPARMIA IL VOSTRO DENARO E MIGLIORA L'AMBIENTE DI LAVORO:

✓ RISPARMIO 6KW/H

✓ EMISSIONI DI VAPORE -80%

DISPOSITIVO DI RISPARMIO ENERGETICO E DI ABBATTIMENTO DEI VAPORI: UTILIZZA IL VAPORE GENERATO ALL'INTERNO DELLA MACCHINA PER PRERISCALDARE SENZA COSTI L'ACQUA FREDDA DI ALIMENTAZIONE E RIDUCE L'EMISSIONE DI VAPORE RENDENDO SUPERFLUA L'INSTALLAZIONE DI UNA CAPPA DI ASPIRAZIONE

 ENERGY RECOVERY AHORRÁIS VUESTRO DINERO Y MEJORÁIS EL AMBIENTE LABORAL:

✓ AHORRO 6 KW/H

✓ EMISIONES DE VAPOR -80%

DISPOSITIVO DE AHORRO ENERGÉTICO Y DE REDUCCIÓN DE LOS VAPORES: UTILIZA EL VAPORE GENERADO EN EL INTERIOR DE LA MÁQUINA PARA PRECALENTAR EL AGUA FRÍA DE ALIMENTACIÓN SIN NINGÚN GASTO Y REDUCE LA EMISIÓN DE VAPOR HACIENDO QUE NO SEA NECESARIA LA INSTALACIÓN DE UNA CAMPANA DE ASPIRACIÓN.

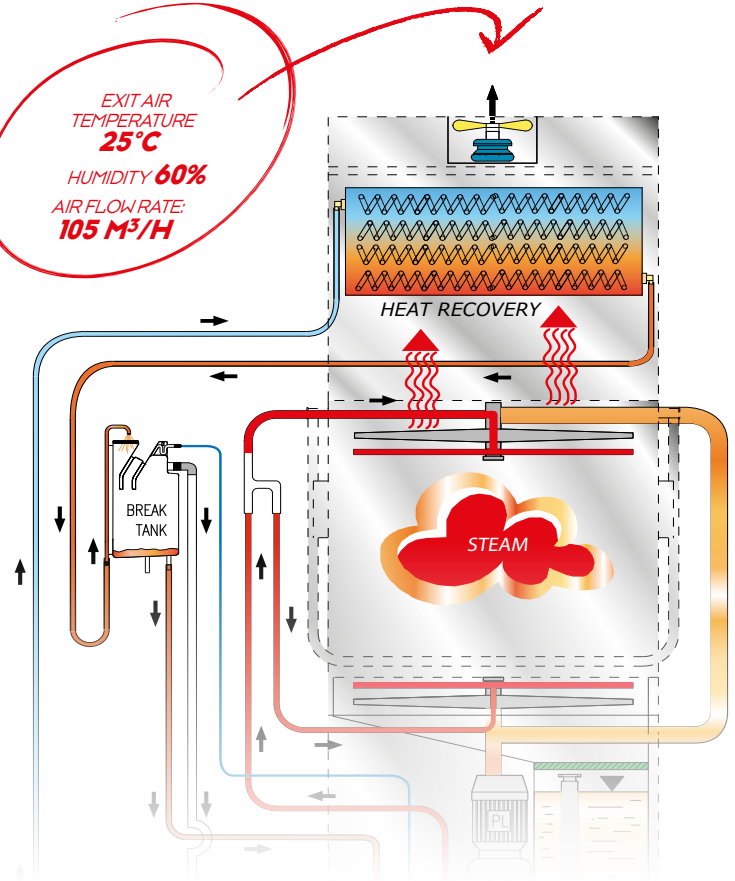

 ENERGY RECOVERY ЭКОНОМИТ ВАШИ СРЕДСТВА И УЛУЧШАЕТ КЛИМАТ В ПОМЕЩЕНИИ:

✓ ЭКОНОМИЯ 6КВТ/Ч

✓ СНИЖЕНИЕ ВЫДЕЛЕНИЯ ПАРА -80%

УСТРОЙСТВО ЭНЕРГОСБЕРЕЖЕНИЯ И ПАРОКОНДЕНСАТОР: ИСПОЛЬЗУЮТ ПАР, ВЫРАБАТЫВАЕМЫЙ МАШИНОЙ ДЛЯ ПРЕДВАРИТЕЛЬНОГО ПОДОГРЕВА ПОСТУПАЮЩЕЙ ХОЛОДНОЙ ВОДЫ И СОКРАЩАЮТ ВЫДЕЛЕНИЕ ПАРА, БЛАГОДАРЯ ЧЕМУ НЕ ТРЕБУЕТСЯ УСТАНОВКА ВЕНТИЛЯЦИОННОГО ЗОНТА

SAVINGS €URO

■ 100 CYCLES PER DAY

■ 150 CYCLES PER DAY

300 DAYS - EURO 0,20 KW/H

HR HEAT RECOVERY=

- COLD AND NON OSMOTIC WATER
- EAU FROIDE ET NON OSMOSÉE
- KALTES UND NICHT OSMOSE WASSER
- ACQUA FREDDA E NON OSMOTICA
- AGUA FRÍA Y NO OSMOTICA
- ХОЛОДНОЙ ВОДЫ И НЕ OSMOTICA





PLUS CONSTANT RINSE

RINÇAGE CONSTANT - KONSTANTE KLARSPÜLUNG - RISCIAQUO COSTANTE
 ACLARADO CONSTANTE - ПОСТОЯННАЯ ТЕМПЕРАТУРА ОПОЛАСКИВАНИЯ

 HOOD 130-EL PLUS WITH CONSTANT RINSE FUNCTION GRANTING CONSTANT RINSE TEMPERATURE 85°C DURING WHOLE RINSING TIME. CONSTANT RINSING WATER PRESSURE THANKS TO BUILT-IN BOOSTER PUMP. CONSTANT WATER CONSUMPTION NOT DEPENDING FROM NET PRESSURE.

 HOOD 130-EL PLUS AVEC SYSTÈME CONSTANT RINSE GARANTISSANT UNE TEMPÉRATURE DE RINÇAGE 85°C CONSTANTE PENDANT TOUT LE TEMPS DE RINÇAGE. UNE PRESSION CONSTANTE DE L'EAU DE RINÇAGE GRÂCE À LA POMPE DE RINÇAGE INCORPORÉE. UNE CONSOMMATION D'EAU CONSTANTE NON DÉPENDANT DU RÉSEAU.

 HOOD 130-EL PLUS MIT CONSTANT RINSE SYSTEM; DAS HEISST GEWÄHRLEISTUNG VON: KONSTANTER TEMPERATUR 85°C WÄHREND GANZES KLARSPÜLUNGS-ZYKLUS, KONSTANTEM DRUCK DANK DER EINGEBAUTEN KLARSPÜLUNGS-PUMPE, KONSTANTEM WASSER-VERBRAUCH UNABHÄNGIG VON WASSERNETZ.

 HOOD 130-EL PLUS CON SISTEMA CONSTANT RINSE CHE ASSICURA UNA TEMPERATURA DI RISCIAQUO 85°C COSTANTE DURANTE TUTTO IL CICLO DI RISCIAQUO. PRESSIONE DI RISCIAQUO COSTANTE GRAZIE ALLA POMPA DI RISCIAQUO INCORPORATA. CONSUMO DI ACQUA COSTANTE INDIPENDENTEMENTE DALLA PRESSIONE DI RETE.

 HOOD 130-EL PLUS; EL SISTEMA PLUS CONSTANT RINSE ASEGURA UNA TEMPERATURA DEL ACLARADO DE 85° C CONSTANTE DURANTE TODO EL CICLO. UNA PRESIÓN DEL ACLARADO CONSTANTE GRACIAS A UNA BOMBA INCORPORADA Y UN CONSUMO DE AGUA TAMBIÉN CONSTANTE INDEPENDIENTEMENTE DE LA PRESIÓN DE LA RED.

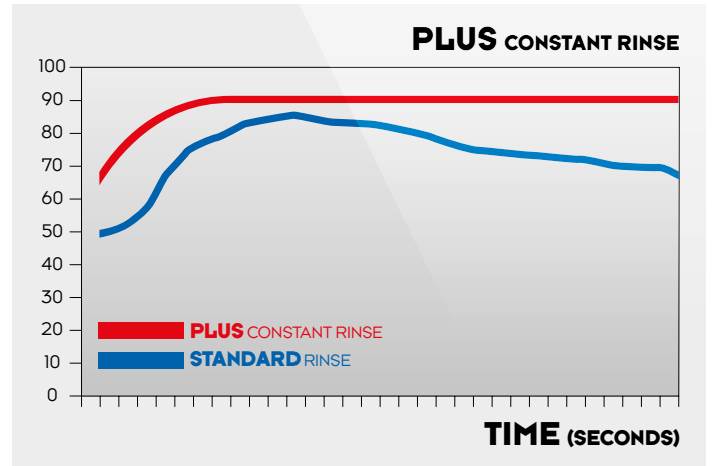

 HOOD 130-EL PLUS: ФУНКЦИЯ ПОСТОЯННОГО ОПОЛАСКИВАНИЯ PLUS ОБЕСПЕЧИВАЕТ ТЕМПЕРАТУРУ 85°C И ПОСТОЯННОЕ ДАВЛЕНИЕ ВОДЫ В ТЕЧЕНИЕ ВСЕГО ЦИКЛА ОПОЛАСКИВАНИЯ БЛАГОДАРЯ ВСТРОЕННОЙ ДОПОЛНИТЕЛЬНОЙ ПОМPE ОПОЛАСКИВАНИЯ, ПОСТОЯННОЕ ПОТРЕБЛЕНИЕ ВОДЫ, НЕЗАВИСИМО ОТ ДАВЛЕНИЯ В СЕТИ.

ENERGY SAVING

 ENERGY SAVING = MAXIMUM SAVINGS OF ENERGY IN STAND-BY (ESTIMATED ENERGY SAVINGS ON YEARLY BASIS*)

 ENERGY SAVING = ÉCONOMIE MAXIMUM D'ÉNERGIE EN STAND-BY (PRÉVISION D'ÉPARGNE D'ÉNERGIE PAR AN*)

 ENERGY SAVING = MAXIMALE EINSPARUNG VON ENERGIE IM STAND-BY (VORAUSSICHTLICHE JAHRESENERGIEERSPARNIS*)

 ENERGY SAVING = MASSIMO RISPARMIO DI ENERGIA IN STAND-BY (PREVISIONE DI RISPARMIO ENERGETICO SU BASE ANNUA*)

 ENERGY SAVING = MÁXIMO AHORRO DE ENERGÍA EN STAND-BY (REVISION DE AHORRO ENERGÉTICO ANUAL*)

 МАКСИМУМ ЭКОНОМИИ ЭНЕРГИИ В РЕЖИМЕ STAND-BY (ПРОГНОЗ ЭНЕРГОСБЕРЕЖЕНИЯ НА ОСНОВЕ ГОДОВЫХ ДАННЫХ*)

SAVINGS €URO

 8H STAND-BY PER DAY
 12H STAND-BY PER DAY

300 DAYS - EURO 0.20 KWH/H

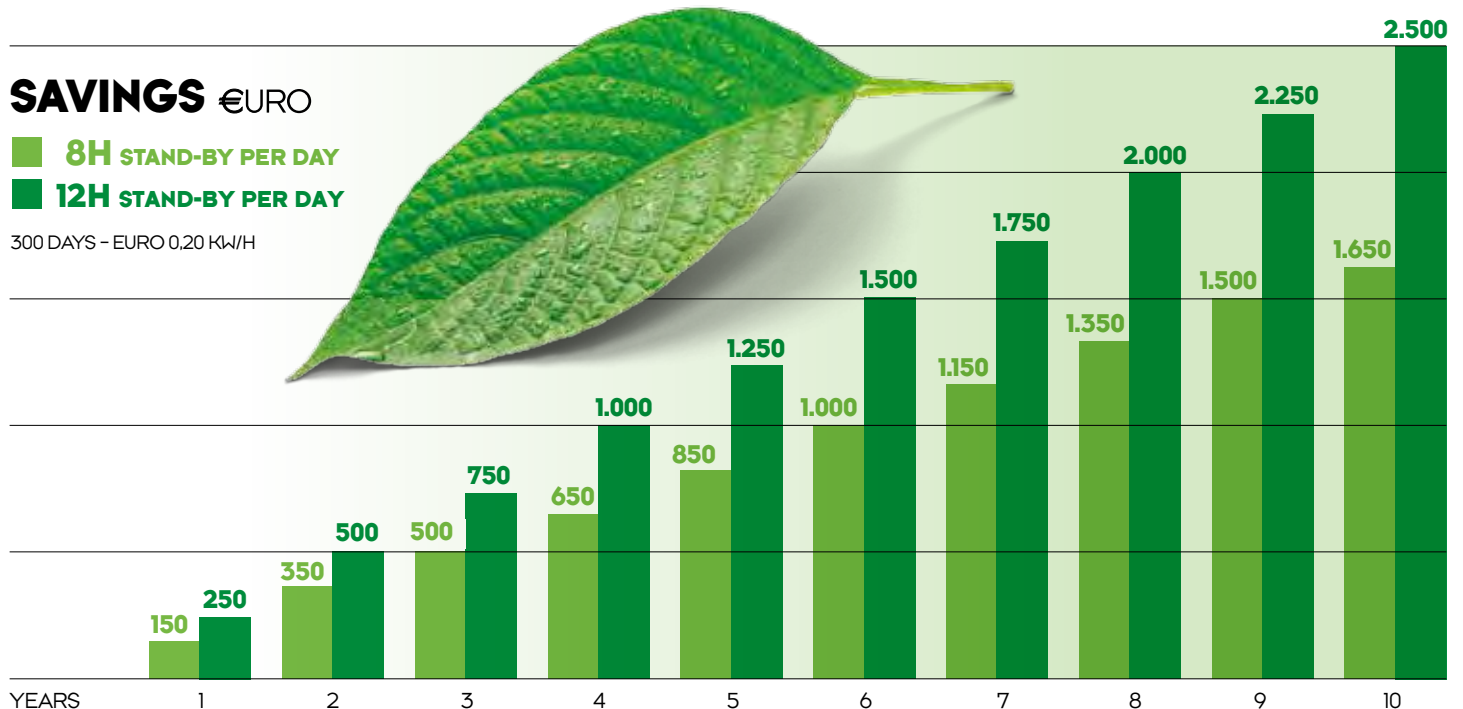

HOOD 130S - 130S PLUS HOOD 130S LIFT

HOOD 130S PLUS RINÇAGE CONSTANT = SURCHAUFFEUR

ATMOSPHÉRIQUE AVEC POMPE DE RINÇAGE
QUI GARANTIT L'ASSAINISSEMENT
PAR TEMPÉRATURE + PRESSION
+ CONSOMMATION CONSTANTS ET
INDÉPENDANTS DE LA PRESSION DU RESEAU

- ENERGY SAVING = ÉCONOMIE MAXIMUM D'ÉNERGIE EN STAND-BY
- SYSTÈME THERMOSTOP = TEMPÉRATURE DE RINÇAGE GARANTIE
- FONCTION AUTO-NETTOYAGE DE LA CHAMBRE DE LAVAGE
- COMMANDES ÉLECTRONIQUES AVEC THERMOMÈTRES TEMPÉRATURES ET CINQ CYCLES DE LAVAGE
- AUTO-DIAGNOSTIC D'ANOMALIES ET PANNES
- DÉMARRAGE/ARRÊT À LA FERMETURE/OUVERTURE CAPOT
- CAPOT DOUBLE PAROI CALORIFUGÉE
- CAPOT AVEC OUVERTURE BALANÇÉE
- SÉCURITÉ ANTI-CHUTE CAPOT
- INSTALLATION DROITE OU EN ANGLE
- CUVE EMBOUTIE AUTO-NETTOYANTE
- BRAS DE LAVAGE EN INOX ET BRAS DE RINÇAGE INDÉPENDANTS
- FILTRE CUVE EN INOX AVEC PANIER GROS DÉCHETS
- TRIPLE PROTECTION POMPE DE LAVAGE
- POMPE DE LAVAGE VERTICALE AUTOVIDANGEABLE
- SURCHAUFFEUR CALORIFUGÉ, AIR-GAP: SYSTÈME ANTI-RETOUR EAU DANS LE RÉSEAU À HAUTE EFFICACITÉ (CLASSE AA) [HOOD 130S PLUS] ● SURCHAUFFEUR CALORIFUGÉ À PRESSION DU RÉSEAU ET CLAPET ANTI-RETOUR EAU DANS LE RÉSEAU (CERTIFIÉ DVGW) [HOOD 130S + HOOD 130S LIFT]
- PLAFOND INCLINÉ CONTRE LE RUISSELLEMENT
- CONSTRUCTION EN ACIER INOX AISI 304
- DOSEUR PRODUIT DE RINÇAGE RÉGLABLE
- PRÉPARATION POUR LE BRANCHEMENT DU DOSEUR DÉTERGENT
- CHARGEMENT AUTOMATIQUE DU PRODUIT DE RINÇAGE (ET DÉTERGENT AVEC DOSEUR EN OPTION)
- CONTRÔLE AUTOMATIQUE DE TEMPÉRATURE ET NIVEAU DE L'EAU
- DOTATION CASIERS: 2 ASSIETTES + 1 VERRES + 2 GODETS

LIFT AUTOMATIC OPENING

- ✓ OUVERTURE AUTOMATIQUE DU CAPOT À LA FIN DU CYCLE
- ✓ MOTORBETRIEBENE HAUBE, ÖFFNET AM ZYKLUSENDE AUTOMATISCH
- ✓ SOLLEVAMENTO AUTOMATICO CAPOTTA A FINE CICLO
- ✓ LEVANTAMIENTO AUTOMÁTICO CÚPULA CUANDO TERMINA EL CICLO
- ✓ АВТОМАТИЧЕСКОЕ ПОДНЯТИЕ КУПОЛА ПО ОКОНЧАНИИ ЦИКЛ

ENERGY SAVING = MAXIMUM SAVINGS OF ENERGY IN STAND-BY

- THERMOSTOP SYSTEM = GUARANTEED RINSING TEMPERATURE
- WASH CHAMBER SELF-CLEANING CYCLE
- ELECTRONIC CONTROL BOARD WITH TEMPERATURE THERMOMETERS AND FIVE WASHING CYCLES
- SELD-DIAGNOSIS SYSTEM IN CASE OF MALFUNCTION OR FAILURE
- HOOD OPERATED START/STOP FUNCTIONS
- INSULATED DOUBLE SKIN HOOD
- BALANCED OPENING HOOD
- ANTI-FALL SAFETY HOOD
- STRAIGHT OR CORNER INSTALLATION
- DEEP-FORMED SELF-CLEANING TANK
- STAINLESS STEEL WASH ARMS AND SPLIT RINSE ARMS
- STAINLESS STEEL TANK FILTERS WITH DEBRIS-TRAP SYSTEM
- TRIPLE PROTECTION ON WASH PUMP
- SELF-DRAINING VERTICAL WASH PUMP
- INSULATED BOILER, AIR-GAP HIGH EFFICIENCY NON RETURN SYSTEM (AA CLASS) TO AVOID BACK-SIPHONAGE [HOOD 130S PLUS]
- INSULATED BOILER WITH NET PRESSURE AND NON RETURN VALVE (DVGW CERTIFIED) TO AVOID BACK-SIPHONAGE [HOOD 130S + HOOD 130S LIFT]
- ANTI DROP ROOF
- AISI 304 STAINLESS STEEL CONSTRUCTION
- ADJUSTABLE RINSE-AID DISPENSER
- PREARRANGEMENT FOR DETERGENT DISPENSER
- AUTOMATIC LOADING OF RINSE-AID PRODUCT (AND DETERGENT WITH OPTIONAL DISPENSER)
- AUTOMATIC CONTROL OF WATER TEMPERATURES AND LEVELS
- RACK SUPPLY: 2 DISHES + 1 GLASSES + 2 CUTLERY

ENERGY SAVING = MAXIMALE EINSPARUNG VON ENERGIE IM STAND-BY

- THERMOSTOP SYSTEM = GARANTIERTE NACHSPÜLTEMPERATUR
- PROGRAMM ZUR SELBSTREINIGUNG DES WASCHRAUMS
- DIGITALE STEUERUNG MIT TEMPERATURANZEIGE UND FÜNF WASCHZYKLEN
- SELBSTDIAGNOSESYSTEM IM STÖRUNGSFALL
- HAUBENBETRIEBTE START / STOP- FUNKTIONE
- ISOLIERTE DOPPELHAUBIGE HAUBE
- AUSBALANCIERTE HAUBENÖFFNUNG
- HAUBENSICHERUNG GEGEN HERABFALLEN
- GERADE- ODER ECKMONTAGE
- TIEFGEZOGENE SELBSTREINIGENDE TANKS
- EDELSTAHL WASCHARME UND UNABHÄNGIGE SPÜLARME
- EDELSTAHL TANKFILTER MIT SCHMUTZFANG SYSTEM
- DREIFACHER SCHUTZ FÜR DIE WASCHPUMPE
- VERTIKAL- SELBSTREINIGENDE WASCHPUMPE MIT AUTOMATISCHER ENTLERUNG
- ISOLIERTE BOILER, AIR-GAP = HOCH EFFIZIENTES RÜCKSCHLAGSYSTEM ZUM SCHUTZ DES WASSERNETZES (AA-KLASSE) [HOOD 130S PLUS]
- ISOLIERTE BOILER MIT NETZDRUCK UND RÜCKSCHLAGVENTIL (DVGW ZERTIFIZIERT) ALS RÜCKSCHLAGVERHINDERUNG [HOOD 130S + HOOD 130S LIFT]
- ANTI TROPF DACH
- AISI 304 EDELSTAHL-KONSTRUKTION
- EINSTELLBARE KLARSPÜLERPUMPE
- VORBEREITUNG FÜR WASCHMITTEL PUMPE
- AUTOMATISCHES DOSIEREN VON KLARSPÜLMITTEL (UND WASCHMITTEL MIT OPTIONALEM DOSIERGERÄT)
- AUTOMATISCHE STEUERUNG VON WASSERTEMPERATUREN UND WASSERSTAND
- KORBE IM LIEFERUMFANG: 2 TELLER + 1 GASER + 2 BESTECK



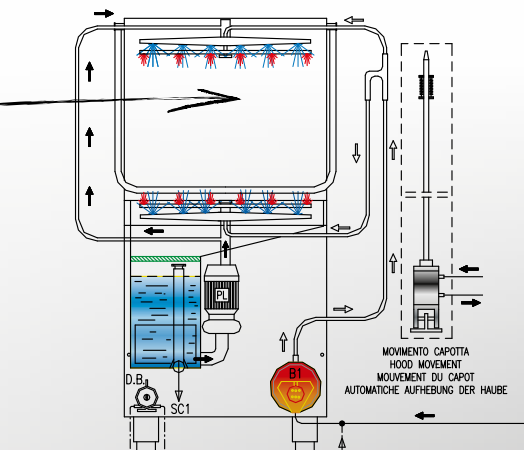

- HOOD 130S PLUS CONSTANT RINSE = BOILER ATMOSFERICO CON POMPA DI RISCIAQUO CHE GARANTISCE LA SANITIZZAZIONE CON TEMPERATURA + PRESSIONE + CONSUMO COSTANTI E INDIPENDENTI DALLA PRESSIONE DI RETE**
- ENERGY SAVING = MASSIMO RISPARMIO DI ENERGIA IN STAND-BY
 - SISTEMA THERMOSTOP = TEMPERATURA RISCIAQUO GARANTITA
 - CICLO DI AUTOPULIZIA CAMERA DI LAVAGGIO
 - COMANDI ELETTRONICI CON TERMOMETRI TEMPERATURE E CINQUE CICLI DI LAVAGGIO
 - SISTEMA DI AUTODIAGNOSI IN CASO DI ANOMALIE O GUASTI
 - START/STOP A CHIUSURA/APERTURA CAPOTTA
 - CAPOTTA DOPPIA PARETE COIBENTATA
 - CAPOTTA AD APERTURA BILANCIATA
 - SICUREZZA ANTICADUTA CAPOTTA
 - INSTALLAZIONE IN LINEA O AD ANGOLO
 - VASCA STAMPATA AUTOPULENTE
 - BRACCI LAVAGGIO INOX E BRACCI DI RISCIAQUO INDIPENDENTI
 - FILTRI VASCA INOX CON POZZETTO RACCOLTA RIFIUTI
 - TRIPLA PROTEZIONE POMPA LAVAGGIO
 - POMPA DI LAVAGGIO VERTICALE AUTOSVUOTANTE
 - BOILER ISOLATO, AIR-GAP ANTI-RITORNO ACQUA IN RETE AD ALTA EFFICIENZA (CLASSE AA) [HOOD 130S PLUS]
 - BOILER ISOLATO A PRESSIONE DI RETE E VALVOLA ANTI-RITORNO ACQUA IN RETE (CERTIFICATA DVGW) [HOOD 130S + HOOD 130S LIFT]
 - TETTO INCLINATO ANTIGOCCIOLAMENTO
 - COSTRUZIONE IN ACCIAIO INOX AISI 304
 - DOSATORE BRILLANTANTE REGOLABILE
 - PREDISPOSIZIONE PER DOSATORE DETERGENTE
 - CARICAMENTO AUTOMATICO DEL BRILLANTANTE (E DETERGENTE CON DOSATORE OPTIONAL)
 - CONTROLLO AUTOMATICO TEMPERATURA E LIVELLO ACQUA
 - DOTAZIONE CESTI: 2 PIATTI + 1 BICCHIERI + 2 POSATE

- HOOD 130S PLUS CONSTANT RINSE = CALDERÍN ATMOSFÉRICO CON BOMBA DE ACLARADO QUE ASEGURA LA SANIDAD CON TEMPERATURA + PRESIÓN + CONSUMO CONSTANTES Y INDEPENDIENTES DE LA PRESIÓN DE LA RED**
- ENERGY SAVING = MÁXIMO AHORRO DE ENERGÍA EN STAND-BY
 - SISTEMA THERMOSTOP = TEMPERATURA ACLARADO ASEGURADA
 - CICLO DE AUTO LIMPIEZA CÁMARA DE LAVADO
 - MANDOS ELECTRÓNICOS CON TERMÓMETROS DE TEMPERATURA Y CINCO CICLOS DE LAVADO
 - SISTEMA DE AUTO DIAGNOSIS EN CASO DE ANOMALÍAS O FALLOS
 - START/STOP CERRANDO Y ABRIENDO LA CÚPULA
 - CÚPULA DOBLE PARED COIBENTADA
 - CÚPULA CON APERTURA ABALANZADA
 - SEGURIDAD ANTI CAÍDA CÚPULA
 - INSTALACIÓN LINEAR O ANGULAR
 - CUBA IMPRESA Y AUTO LIMPIANTE
 - BRAZOS DE LAVADO EN ACERO INOX Y BRAZOS DE ACLARADO INDEPENDIENTES
 - FILTROS CUBA DE ACERO INOX CON CUBA RECOGE BASURAS
 - TRIPLE PROTECCIÓN BOMBA DE LAVADO
 - BOMBA DE LAVADO VERTICAL, AUTO VACIANTE
 - CALDERÍN AISLADO, AIR-GAP ANTI REGRESO DEL AGUA EN LA RED (CERTIFICADA DVGW) [HOOD 130S PLUS]
 - CALDERÍN AISLADO A PRESIÓN DE RED Y VÁLVULA ANTI REGRESO DEL AGUA EN LA RED (CERTIFICADA DVGW) [HOOD 130S + HOOD 130S LIFT]
 - TECHO INCLINADO ANTI GOTEÓ
 - CONSTRUIDA EN ACERO INOX AISI 304
 - DOSIFICADOR ABRILLANTADOR REGULABLE
 - PREDISPOSICIÓN PARA DOSIFICADOR DE DETERGENTE
 - CARGA AUTOMÁTICA DEL ABRILLANTADOR (Y DETERGENTE CON DOSIFICADOR OPCIONAL)
 - CONTROL AUTOMÁTICO TEMPERATURA Y NIVEL DEL AGUA
 - DOTACIÓN CESTAS: 2 PLATOS + 1 VASOS + 2 CUBIERTOS

- HOOD 130S PLUS CONSTANT RINSE = ATMOSFERNÝ BOJLER S POMPOJ OPOLASKIVANIA, GARANTIRUJOUŠEJ GIGIENU ZA ŠET POUŠTANÝCH TEMPERATURY OPOLASKIVANIA I DAVLENIA VODY, A TAKŽE POUŠTANÝ RASCHOD VODY I EGO NEZAVISIMOST OT DAVLENIA SETI**
- ENERGY SAVING = MÁXIMUM EKONOMII ENERGIJI V REŽIME STAND-BY
 - СИСТЕМА ТЕРМОСТОП = ГАРАНТИЯ ТЕМПЕРАТУРЫ ОПОЛАСКИВАНИЯ
 - ЦИКЛ САМООЧИСТКИ ВАННЫ
 - ЭЛЕКТРОННАЯ ПАНЕЛЬ УПРАВЛЕНИЯ С ТЕРМОМЕТРАМИ + ПЯТЬ МОЕЧНЫХ ЦИКЛОВ
 - СИСТЕМА САМОДИАГНОСТИКИ В СЛУЧАЯХ НЕИСПРАВНОСТИ ИЛИ ОШИБКИ
 - ФУНКЦИИ СТАРТ/СТОП УПРАВЛЯЮТСЯ КУПОЛОМ
 - КУПОЛ С ДВОЙНЫМИ СТЕНКАМИ, ИЗОЛИРОВАННЫЙ
 - ОТКРЫТЫЙ КУПОЛ ФИКСИРУЕТСЯ НА ЛЮБОЙ ВЫСОТЕ
 - КУПОЛ С ЗАЩИТОЙ ОТ СЛУЧАЙНОГО ПАДЕНИЯ
 - УСТАНОВКА В ПРЯМУЮ ЛИНИЮ ИЛИ УГЛОМ
 - ШТАМПОВАННАЯ САМООЧИЩАЮЩАЯСЯ ВАННА
 - МОЕЧНЫЕ РУКАВА ИЗ НЕРЖАВЕЮЩЕЙ СТАЛИ И ОТДЕЛЬНЫЕ ОПОЛАСКИВАЮЩИЕ РУКАВА
 - ФИЛЬТРЫ ВАННЫ ИЗ НЕРЖАВЕЮЩЕЙ СТАЛИ WITH DEBRIS-TRAP SYSTEM
 - ТРОЙНАЯ ЗАЩИТА МОЕЧНОЙ ПОМПЫ
 - САМООЧИЩАЮЩАЯСЯ ВЕРТИКАЛЬНАЯ МОЕЧНАЯ ПОМПА
 - ИЗОЛИРОВАННЫЙ БОЙЛЕР, ВЫСОКОЭФФЕКТИВНАЯ СИСТЕМА ВОЗДУШНОГО ЗАТВОРА (КЛАСС АА) С СИСТЕМОЙ ЗАЩИТЫ ОТ ОБРАТНОГО ТЕЧЕНИЯ [HOOD 130S PLUS]
 - ИЗОЛИРОВАННЫЙ БОЙЛЕР С СЕТЕВЫМ ДАВЛЕНИЕМ + ОБРАТНЫЙ КЛАПАН (В СООТВЕТСТВИИ С DVGW) [HOOD 130S + HOOD 130S LIFT]
 - ПОТОЛОК КАМЕРЫ С ЗАЩИТОЙ ОТ КАПЕЛЬ
 - КОНСТРУКЦИЯ ИЗ НЕРЖАВЕЮЩЕЙ СТАЛИ AISI 304
 - РЕГУЛИРУЕМЫЙ ДИСПЕНСЕР ОПОЛАСКИВАТЕЛЯ
 - ПРЕДУСТАНОВКА ДЛЯ ДИСПЕНСЕРА МОЮЩЕГО СРЕДСТВА
 - АВТОМАТИЧЕСКАЯ ПОДАЧА ОПОЛАСКИВАТЕЛЯ (И МОЮЩЕГО СРЕДСТВА ЕСЛИ ЗАКАЗАН ДИСПЕНСЕР)
 - АВТОМАТИЧЕСКИЙ КОНТРОЛЬ УРОВНЯ И ТЕМПЕРАТУРЫ ВОДЫ
 - КОРЗИНЫ В КОМПЛЕКТЕ: 2 ДЛЯ ТАРЕЛОК + 1 ДЛЯ СТАКАНОВ + 2 ДЛЯ ПРИБОРОВ

HOOD 110 T HOOD 110-IT



 THERMOSTOP SYSTEM = GUARANTEED RINSING TEMPERATURE

- DIGITAL KEYBOARD WITH TEMPERATURE THERMOMETERS
- THREE WASHING CYCLES 70/30/20 RACKS/HOUR
- HOOD OPERATED START/STOP FUNCTIONS
- INSULATED DOUBLE SKIN HOOD [HOOD 110-I T]
- BALANCED OPENING HOOD
- ANTI-FALL SAFETY HOOD
- STRAIGHT OR CORNER INSTALLATION
- DEEP-FORMED SELF-CLEANING TANK
- STAINLESS STEEL WASH ARMS AND SPLIT RINSE ARMS
- STAINLESS STEEL TANK FILTERS
- TRIPLE PROTECTION ON WASH PUMP
- INSULATED BOILER WITH NET PRESSURE
- NON RETURN VALVE (DVGW CERTIFIED) TO AVOID BACK-SIPHONAGE
- ANTI DROP ROOF
- AISI 304 STAINLESS STEEL CONSTRUCTION
- ADJUSTABLE RINSE-AID DISPENSER
- PREARRANGEMENT FOR DETERGENT DISPENSER
- AUTOMATIC LOADING OF RINSE-AID PRODUCT (AND DETERGENT WITH OPTIONAL DISPENSER)
- AUTOMATIC CONTROL OF WATER TEMPERATURES AND LEVELS
- RACK SUPPLY: 2 DISHES + 1 GLASSES + 2 CUTLERY

 SYSTÈME THERMOSTOP = TEMPÉRATURE DE RINÇAGE GARANTIE

- COMMANDES DIGITALES AVEC THERMOMÈTRES TEMPÉRATURES
- TROIS CYCLES DE LAVAGE 70/30/20 CASIERS/HEURE
- DÉMARRAGE/ARRÊT À LA FERMETURE/OUVERTURE CAPOT
- CAPOT DOUBLE PAROI CALORIFUGÉE [HOOD 110-I T]
- CAPOT AVEC OUVERTURE BALANÇÉE
- SÉCURITÉ ANTI-CHUTE CAPOT
- INSTALLATION DROITE OU EN ANGLE
- CUVE EMBOUTIE AUTO-NETTOYANTE
- BRAS DE LAVAGE EN INOX ET BRAS DE RINÇAGE INDÉPENDANTS
- FILTRE CUVE EN INOX
- TRIPLE PROTECTION POMPE DE LAVAGE
- SURCHAUFFEUR CALORIFUGÉ À PRESSION DU RESEAU
- CLAPET ANTI-RETOUR EAU DANS LE RESEAU (CERTIFIÉ DVGW)
- PLAFOND INCLINÉ CONTRE LE RUISSELLEMENT
- CONSTRUCTION EN ACIER INOX AISI 304
- DOSEUR PRODUIT DE RINÇAGE RÉGLABLE
- PRÉPARATION POUR LE BRANCHEMENT DU DOSEUR DÉTERGENT ● CHARGEMENT AUTOMATIQUE DU PRODUIT DE RINÇAGE (ET DÉTERGENT AVEC DOSEUR EN OPTION) ● CONTRÔLE AUTOMATIQUE DE TEMPÉRATURE ET NIVEAU DE L'EAU
- DOTATION CASIERS: 2 ASSIETTES + 1 VERRES + 2 GODETS

 THERMOSTOP SYSTEM = GARANTIERTE NACHSPÜLTEMPERATUR

- DIGITALE STEUERUNG MIT TEMPERATURANZEIGE
- DREI WASCHZYKLEN 70/30/20 KÖRBE / STUNDE
- HAUBENBETRIEGTE START / STOP- FUNKTIONE
- ISOLIERTE DOPPELWANDIGE HAUBE [HOOD 110-I T]
- AUSBALANCIERTE HAUBENÖFFNUNG
- HAUBENSICHERUNG GEGEN HERABFALLEN
- GERADE- ODER ECKMONTAGE
- TIEFGEZOGENE SELBSTREINIGENDE TANKS
- EDELSTAHL WASCHARME UND UNABHÄNGIGE SPÜLARME
- EDELSTAHL TANKFILTER
- DREIFACHER SCHUTZ FÜR DIE WASCHPUMPE
- ISOLIERTE BOILER MIT NETZDRUCK
- RÜCKSCHLAGVENTIL (DVGW ZERTIFIZIERT) ALS RÜCKSAUGVERHINDERUNG
- ANTI TROPF DACH
- AISI 304 EDELSTAHL-KONSTRUKTION
- EINSTELLBARE KLARSPÜLERPUMPE
- VORBEREITUNG FÜR WASCHMITTEL PUMPE
- AUTOMATISCHES DOSIEREN VON KLARSPÜLMITTEL (UND WASCHMITTEL MIT OPTIONALEM DOSIERGERÄT)
- AUTOMATISCHE STEUERUNG VON WASSERTEMPERATUREN UND WASSERSTAND
- KÖRBE IM LIEFERUMFANG: 2 TELLER + 1 GÄSER + 2 BESTECK

 SISTEMA THERMOSTOP = TEMPERATURA RISCIACCO GARANTITA

- COMANDI DIGITALI CON TERMOMETRI TEMPERATURE
- TRE CICLI DI LAVAGGIO 70/30/20 CESTI/ORA
- START/STOP A CHIUSURA/APERTURA CAPOTTA
- CAPOTTA DOPPIA PARETE COIBENTATA [HOOD 110-I T]
- CAPOTTA AD APERTURA BILANCIATA
- SICUREZZA ANTICADUTA CAPOTTA
- INSTALLAZIONE IN LINEA O AD ANGOLO
- VASCA STAMPATA AUTOPULENTE
- BRACCI LAVAGGIO INOX E BRACCI DI RISCIACCO INDIPENDENTI
- FILTRI VASCA INOX
- TRIPLA PROTEZIONE POMPA LAVAGGIO
- BOILER ISOLATO A PRESSIONE DI RETE
- VALVOLA ANTI-RTORNO ACQUA IN RETE (CERTIFICATA DVGW)
- TETTO INCLINATO ANTIGOCCIOLAMENTO
- COSTRUZIONE IN ACCIAIO INOX AISI 304
- DOSATORE BRILLANTANTE REGOLABILE
- PREDISPOSIZIONE PER DOSATORE DETERGENTE
- CARICAMENTO AUTOMATICO DEL BRILLANTANTE (E DETERGENTE CON DOSATORE OPTIONAL)
- CONTROLLO AUTOMATICO TEMPERATURA E LIVELLO ACQUA
- DOTAZIONE CESTI: 2 PIATTI + 1 BICCHIERI + 2 POSATE

 SISTEMA THERMOSTOP = TEMPERATURA ACLARADO ASEGURADA

- MANDOS DIGITALES CON TERMÓMETROS DE TEMPERATURA
- TRES CICLOS DE LAVADO 70/30/20 CESTAS/HORA
- START/STOP CERRANDO Y ABRIENDO LA CÚPULA
- CÚPULA DE DOBLE PARED COIBENTADA [HOOD 110-I T]
- CÚPULA CON APERTURA ABALANZADA
- SEGURIDAD ANTI CAÍDA CÚPULA
- INSTALACIÓN LINEAR O ANGULAR
- CUBA IMPRESA Y AUTO LIMPIANTE
- BRAZOS DE LAVADO EN ACERO INOX Y BRAZOS DE ACLARADO INDEPENDIENTES
- FILTROS CUBA DE ACERO INOX
- TRIPLE PROTECCIÓN BOMBA DE LAVADO
- CALDERÍN AISLADO A PRESIÓN DE RED
- VÁLVULA ANTI REGRESO DEL AGUA EN LA RED (CERTIFICADA DVGW)
- TECHO INCLINADO ANTI GOTEOS
- CONSTRUIDA EN ACERO INOX AISI 304
- DOSIFICADOR ABRILLANTADOR REGULABLE
- PREDISPOSICIÓN PARA DOSIFICADOR DE DETERGENTE
- CARGA AUTOMÁTICA DEL ABRILLANTADOR (Y DETERGENTE CON DOSIFICADOR OPCIONAL)
- CONTROL AUTOMÁTICO TEMPERATURA Y NIVEL DEL AGUA
- DOTACIÓN CESTAS: 2 PLATOS + 1 VASOS + 2 CUBIERTOS

 СИСТЕМА ТЕРМОСТОП = ГАРАНТИЯ ТЕМПЕРАТУРЫ ОПОЛАСКИВАНИЯ

- ЦИФРОВАЯ ПАНЕЛЬ УПРАВЛЕНИЯ С ТЕРМОМЕТРОМ
- ТРИ МОЕЧНЫХ ЦИКЛА 70/30/20 КОРЗИН В ЧАС
- ФУНКЦИИ СТАРТ/СТОП УПРАВЛЯЮТСЯ КУПОЛОМ
- КУПОЛ С ДВОЙНЫМИ СТЕНКАМИ, ИЗОЛИРОВАННЫЙ [HOOD 110-I T]
- ОТКРЫТЫЙ КУПОЛ ФИКСИРУЕТСЯ НА ЛЮБОЙ ВЫСОТЕ ● КУПОЛ С ЗАЩИТОЙ ОТ СЛУЧАЙНОГО ПАДЕНИЯ
- УСТАНОВКА В ПРЯМУЮ ЛИНИЮ ИЛИ УГЛОМ
- ШТАМПОВАННАЯ САМООЧИЩАЮЩАЯСЯ ВАННА
- МОЕЧНЫЕ РУКАВА ИЗ НЕРЖАВЕЮЩЕЙ СТАЛИ И ОТДЕЛЬНЫЕ ОПОЛАСКИВАЮЩИЕ РУКАВА
- ФИЛЬТРЫ ВАННЫ ИЗ НЕРЖАВЕЮЩЕЙ СТАЛИ
- ТРОЙНАЯ ЗАЩИТА МОЕЧНОЙ ПОМПЫ
- ИЗОЛИРОВАННЫЙ БОЙЛЕР С СЕТЕВЫМ ДАВЛЕНИЕМ ● ОБРАТНЫЙ КЛАПАН (В СООТВЕТСТВИИ С DVGW)
- ПОТОЛОК КАМЕРЫ С ЗАЩИТОЙ ОТ НАПЕЛЬ
- КОНСТРУКЦИЯ ИЗ НЕРЖАВЕЮЩЕЙ СТАЛИ AISI 304
- РЕГУЛИРУЕМЫЙ ДИСПЕНСЕР ОПОЛАСКИВАТЕЛЯ
- ПРЕДУСТАНОВКА ДЛЯ ДИСПЕНСЕРА МОЮЩЕГО СРЕДСТВА ● АВТОМАТИЧЕСКАЯ ПОДАЧА ОПОЛАСКИВАТЕЛЯ (И МОЮЩЕГО СРЕДСТВА ЕСЛИ ЗАКАЗАН ДИСПЕНСЕР) ● АВТОМАТИЧЕСКИЙ КОНТРОЛЬ УРОВНЯ И ТЕМПЕРАТУРЫ ВОДЫ
- КОРЗИНЫ В КОМПЛЕКТЕ: 2 ДЛЯ ТАРЕЛОК + 1 ДЛЯ СТАКАНОВ + 2 ДЛЯ ПРИБОРОВ



HOOD 110

HOOD 800

SYSTÈME THERMOSTOP = TEMPÉRATURE DE RINÇAGE GARANTIE

- COMMANDES MÉCANIQUES AVEC THERMOMÈTRES TEMPÉRATURES
- DEUX CYCLES DE LAVAGE
- DÉMARRAGE/ARRÊT À LA FERMETURE/OUVERTURE CAPOT
- CAPOT AVEC OUVERTURE BALANCÉE
- SÉCURITÉ ANTI-CHUTE CAPOT
- INSTALLATION DROITE OU EN ANGLE
- CUVE EMBOUTIE AUTO-NETTOYANTE
- BRAS DE LAVAGE EN INOX ET BRAS DE RINÇAGE INDÉPENDANTS [HOOD 110]
- BRAS DE LAVAGE/RINÇAGE AVEC BUSES FACILEMENT DÉMONTABLES POUR LE NETTOYAGE [HOOD 800]
- FILTRE CUVE EN INOX [OPTIONAL HOOD 800]
- TRIPLE PROTECTION POMPE DE LAVAGE
- SURCHAUFFEUR CALORIFUGÉ À PRESSION DU RESEAU
- CLAPET ANTI-RETOUR EAU DANS LE RESEAU (CERTIFIÉ DVGW)
- PLAFOND INCLINÉ CONTRE LE RUISSELLEMENT
- CONSTRUCTION EN ACIER INOX AISI 304
- DOSEUR PRODUIT DE RINÇAGE RÉGLABLE
- PRÉPARATION POUR LE BRANCHEMENT DU DOSEUR DÉTERGENT
- CHARGEMENT AUTOMATIQUE DU PRODUIT DE RINÇAGE (ET DÉTERGENT AVEC DOSEUR EN OPTION)
- CONTRÔLE AUTOMATIQUE DE TEMPÉRATURE ET NIVEAU DE L'EAU
- DOTATION CASIERS: 2 ASSIETTES + 1 VERRES + 2 GODETS

THERMOSTOP SYSTEM = GUARANTEED RINSING TEMPERATURE

- MECHANICAL SWITCHES WITH TEMPERATURE THERMOMETERS
- TWO WASHING CYCLES
- HOOD OPERATED START/STOP FUNCTIONS
- BALANCED OPENING HOOD
- ANTI-FALL SAFETY HOOD
- STRAIGHT OR CORNER INSTALLATION
- DEEP-FORMED SELF-CLEANING TANK
- STAINLESS STEEL WASH ARMS AND SPLIT RINSE ARMS [HOOD 110]
- WASH/RINSE ARMS WITH EASILY OPENING JETS FOR CLEANING [HOOD 800]
- STAINLESS STEEL TANK FILTERS [OPTIONAL HOOD 800]
- TRIPLE PROTECTION ON WASH PUMP
- INSULATED BOILER WITH NET PRESSURE
- NON RETURN VALVE (DVGW CERTIFIED) TO AVOID BACK-SIPHONAGE
- ANTI DROP ROOF
- AISI 304 STAINLESS STEEL CONSTRUCTION
- ADJUSTABLE RINSE-AID DISPENSER
- PREARRANGEMENT FOR DETERGENT DISPENSER
- AUTOMATIC LOADING OF RINSE-AID PRODUCT (AND DETERGENT WITH OPTIONAL DISPENSER)
- AUTOMATIC CONTROL OF WATER TEMPERATURES AND LEVELS
- RACK SUPPLY: 2 DISHES + 1 GLASSES + 2 CUTLERY

THERMOSTOP SYSTEM = GARANTIERTE NACHSPÜLTEMPERATUR

- MECHANISCHE SCHALTER MIT TEMPERATURANZEIGE
- ZWEI WASCHZYKLEN
- HAUBENBETRIEGTE START / STOP- FUNKTIONE
- AUSBALANCIERTE HAUBENÖFFNUNG
- HAUBENSICHERUNG GEGEN HERABFALLEN
- GERADE- ODER ECKMONTAGE
- TIEFGEZOGENE SELBSTREINIGENDE TANKS
- EDELSTAHL WASCHARME UND UNABHÄNGIGE SPÜLARME [HOOD 110]
- WASCHEN / SPÜLEN ARME MIT LEICHT ABNEHMBAREN DÜSEN FÜR DIE REINIGUNG [HOOD 800]
- EDELSTAHL TANK-FILTER [OPTIONAL HOOD 800]
- DREIFACHER SCHUTZ FÜR DIE WASCHPUMPE
- ISOLIERTE BOILER MIT NETZDRUCK
- RÜCKSCHLAGVENTIL (DVGW ZERTIFIZIERT) ALS RÜCKSAUGVERHINDERUNG
- ANTI TROPF DACH
- AISI 304 EDELSTAHL-KONSTRUKTION
- EINSTELLBARE KLARSPÜLERPUMPE
- VORBEREITUNG FÜR WASCHMITTELPUMPE
- AUTOMATISCHES DOSIEREN VON KLARSPÜLMITTEL (UND WASCHMITTEL MIT OPTIONALEM DOSIERGERÄT)
- AUTOMATISCHE STEUERUNG VON WASSERTEMPÉRATUREN UND WASSERSTAND
- KÖRBE IM LIEFERUMFANG: 2 TELLER + 1 GÄSER + 2 BESTECK



HOOD 110

HOOD 800



 SISTEMA THERMOSTOP = TEMPERATURA RISCIAQUO GARANTITA

- COMANDI MECCANICI CON TERMOMETRI TEMPERATURE
- DUE CICLI DI LAVAGGIO
- START/STOP A CHIUSURA/APERTURA CAPOTTA
- CAPOTTA AD APERTURA BILANCIATA
- SICUREZZA ANTICADUTA CAPOTTA
- INSTALLAZIONE IN LINEA O AD ANGOLO
- VASCA STAMPATA AUTOPULENTE
- BRACCI LAVAGGIO INOX E BRACCI DI RISCIAQUO INDIPENDENTI [HOOD 110]
- BRACCI LAVAGGIO/RISCIAQUO CON UGELLI FACILMENTE SMONTABILI PER LA PULIZIA [HOOD 800]
- FILTRI VASCA INOX [OPTIONAL HOOD 800]
- TRIPLA PROTEZIONE POMPA LAVAGGIO
- BOILER ISOLATO A PRESSIONE DI RETE
- VALVOLA ANTI-RITORNO ACQUA IN RETE (CERTIFICATA DVGW)
- TETTO INCLINATO ANTIGOCCIOLAMENTO
- COSTRUZIONE IN ACCIAIO INOX AISI 304
- DOSATORE BRILLANTANTE REGOLABILE
- PREDISPOSIZIONE PER DOSATORE DETERGENTE
- CARICAMENTO AUTOMATICO DEL BRILLANTANTE (E DETERGENTE CON DOSATORE OPTIONAL)
- CONTROLLO AUTOMATICO TEMPERATURA E LIVELLO ACQUA
- DOTAZIONE CESTI: 2 PIATTI + 1 BICCHIERI + 2 POSATE

 SISTEMA THERMOSTOP = TEMPERATURA ACLARADO ASEGURADA

- MANDOS MECÁNICOS CON TERMÓMETROS DE TEMPERATURA
- DOS CICLOS DE LAVADO
- START/STOP CERRANDO Y ABRIENDO LA CÚPULA
- SEGURIDAD ANTI CAÍDA CÚPULA
- INSTALACIÓN LINEAR O ANGULAR
- CUBA IMPRESA Y AUTO LIMPIANTE
- BRAZOS DE LAVADO EN ACERO INOX Y BRAZOS DE ACLARADO INDEPENDIENTES [HOOD 110]
- BRAZOS DE LAVADO/ACLARADO CON DIFUSORES FÁCILMENTE DESMONTABLES PARA LA LIMPIEZA [HOOD 800]
- FILTROS CUBA DE ACERO INOX [OPTIONAL HOOD 800]
- TRIPLE PROTECCIÓN BOMBA DE LAVADO
- CALDERÍN AISLADO A PRESIÓN DE RED
- VÁLVULA ANTI REGRESO DEL AGUA EN LA RED (CERTIFICADA DVGW)
- TECHO INCLINADO ANTI GOTEÓ
- CONSTRUIDA EN ACERO INOX AISI 304
- DOSIFICADOR ABRILLANTADOR REGULABLE
- PREDISPOSICIÓN PARA DOSIFICADOR DE DETERGENTE
- CARGA AUTOMÁTICA DEL ABRILLANTADOR (Y DETERGENTE CON DOSIFICADOR OPCIONAL)
- CONTROL AUTOMÁTICO TEMPERATURA Y NIVEL DEL AGUA
- DOTACIÓN CESTAS: 2 PLATOS + 1 VASOS + 2 CUBIERTOS

 СИСТЕМА ТЕРМОСТОП = ГАРАНТИЯ ТЕМПЕРАТУРЫ ОПОЛАСКИВАНИЯ

- МЕХАНИЧЕСКИЕ ВЫКЛЮЧАТЕЛИ С ТЕРМОМЕТРАМИ
- ДВА МОЕЧНЫХ ЦИКЛА
- ФУНКЦИИ СТАРТ/СТОП УПРАВЛЯЮТСЯ КУПОЛОМ
- ОТКРЫТЫЙ КУПОЛ ФИКСИРУЕТСЯ НА ЛЮБОЙ ВЫСОТЕ
- КУПОЛ С ЗАЩИТОЙ ОТ СЛУЧАЙНОГО ПАДЕНИЯ
- УСТАНОВКА В ПРЯМУЮ ЛИНИЮ ИЛИ УГЛОМ
- ШТАМПОВАННАЯ САМООЧИЩАЮЩАЯСЯ ВАННА
- МОЕЧНЫЕ РУКАВА ИЗ НЕРЖАВЕЮЩЕЙ СТАЛИ И ОТДЕЛЬНЫЕ ОПОЛАСКИВАЮЩИЕ РУКАВА [HOOD 110] ● МОЕЧНЫЕ/ОПОЛАСКИВАЮЩИЕ РУКАВА С ЛЕГКОСЪЕМНЫМИ ФОРСУНКАМИ ДЛЯ ОЧИСТКИ [HOOD 800]
- ФИЛЬТРЫ ВАННЫ ИЗ НЕРЖАВЕЮЩЕЙ СТАЛИ [OPTIONAL HOOD 800]
- ТРОЙНАЯ ЗАЩИТА МОЕЧНОЙ ПОМПЫ
- ИЗОЛИРОВАННЫЙ БОЙЛЕР С СЕТЕВЫМ ДАВЛЕНИЕМ
- ОБРАТНЫЙ КЛАПАН (В СООТВЕТСТВИИ С DVGW)
- ПОТОЛОК КАМЕРЫ С ЗАЩИТОЙ ОТ КАПЕЛЬ
- КОНСТРУКЦИЯ ИЗ НЕРЖАВЕЮЩЕЙ СТАЛИ AISI 304 ● РЕГУЛИРУЕМЫЙ ДИСПЕНСЕР ОПОЛАСКИВАТЕЛЯ
- ПРЕДУСТАНОВКА ДЛЯ ДИСПЕНСЕРА МОЮЩЕГО СРЕДСТВА ● АВТОМАТИЧЕСКАЯ ПОДАЧА ОПОЛАСКИВАТЕЛЯ (И МОЮЩЕГО СРЕДСТВА ЕСЛИ ЗАКАЗАН ДИСПЕНСЕР)
- АВТОМАТИЧЕСКИЙ КОНТРОЛЬ УРОВНЯ И ТЕМПЕРАТУРЫ ВОДЫ
- КОРЗИНЫ В КОМПЛЕКТЕ: 2 ДЛЯ ТАРЕЛОК + 1 ДЛЯ СТАКАНОВ + 2 ДЛЯ ПРИБОРОВ



OPTIONAL HOOD 800

INSTALLATION DIAGRAMS

SCHEMAS D'INSTALLATION - ANSCHLUSSZEICHNUNGEN - SCHEMI D'INSTALLAZIONE
 DIAGRAMS DE INSTALACION - СХЕМЫ УСТАНОВКИ

**HOOD 800 - HOOD 110
 HOOD 110-T - HOOD 110-TT**

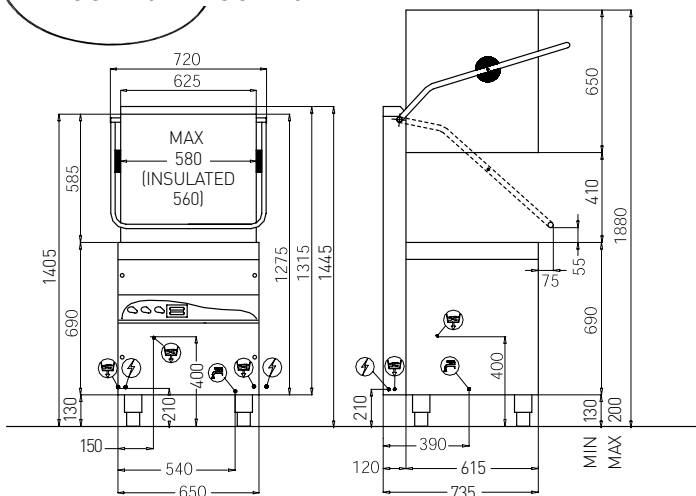

**HOOD 130S - HOOD 130S PLUS
 HOOD 130S LIFT**

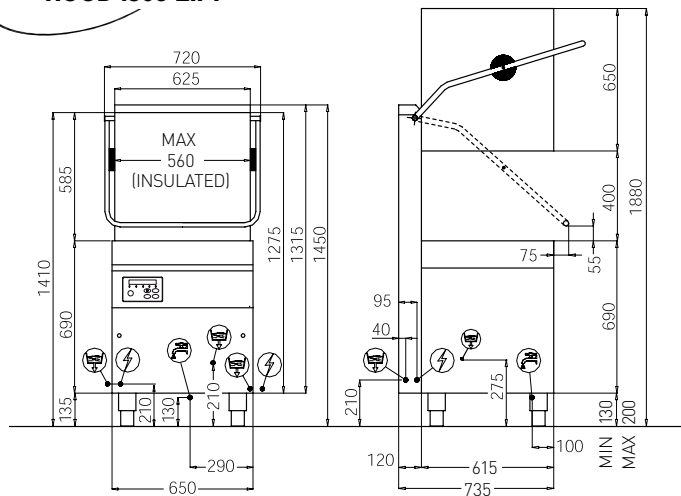

HD 130 PREMIUM

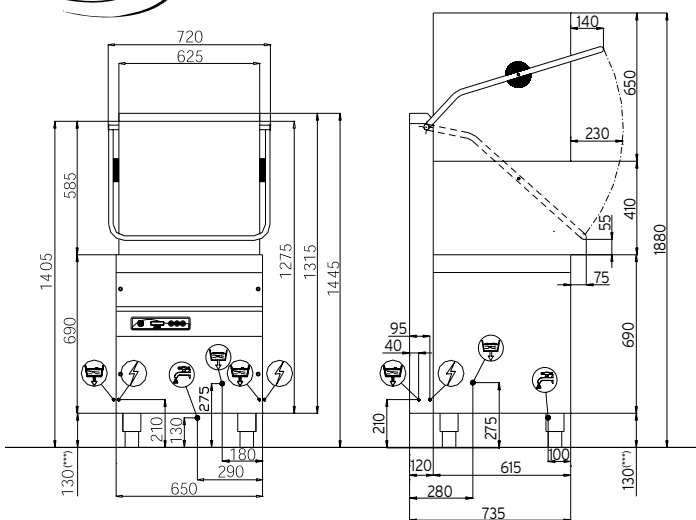

HD 130 PREMIUM HR

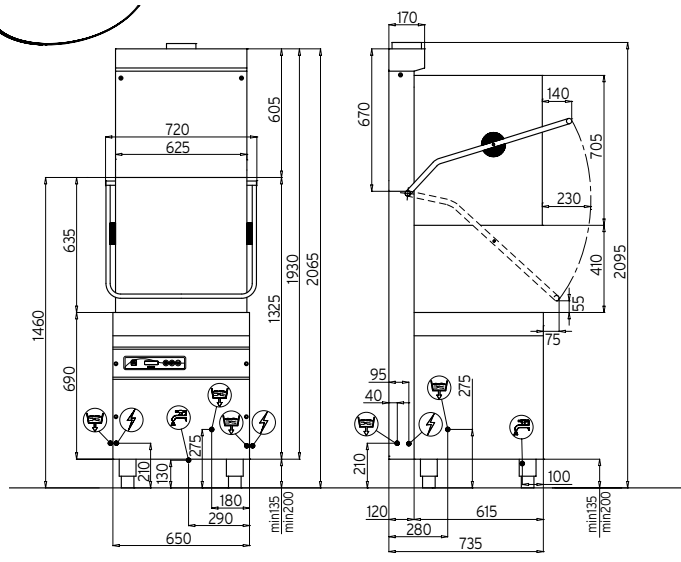

WITH TABLES

AVEC TABLES - MIT TISCHE - CON TAVOLI - CON MESAS - СО СТОЛАМИ

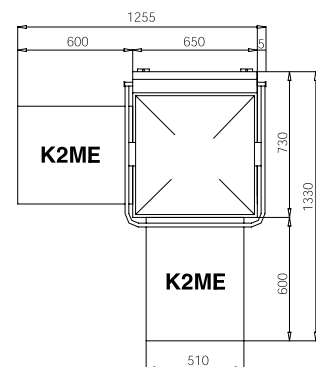
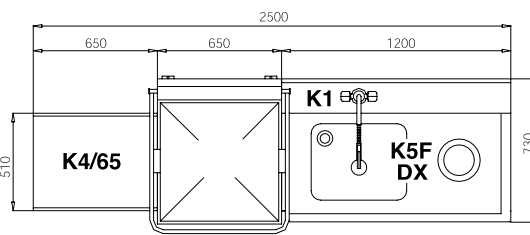
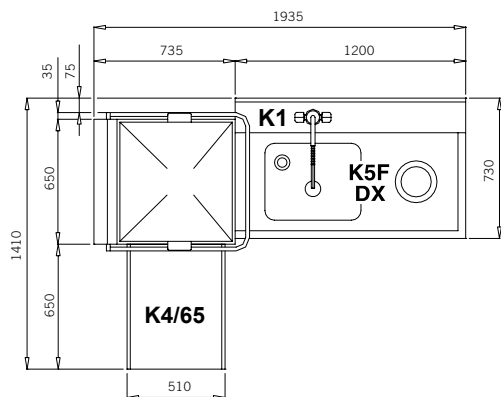

STANDARD BASKETS PANIERS STANDARD

STANDARD KÖRBE - CESTI STANDARD - CESTOS ÉSTANDAR - СТАНДАРТНЫЕ КОРЗИНЫ

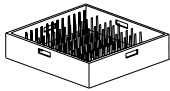

2 DISHBASKETS
PANIER ASSIETTES
TELLERKORBE
CESTI PIATTI
C40

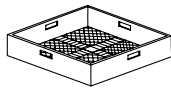

1 GLASSRACK
PANIER VERRES
GLÄSERKORB
CESTO BICCHIERI
C44

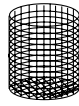

2 CUTLERY BASKETS
GODET A CUILLÈRES
BESTECKKORBCHEN
CESTELLI POSATE
15060

ACCESSORIES ACCESSOIRES

ZUBEHÖRE - ACCESSORI - ACCESORIOS - АКЦЕССУАРЫ

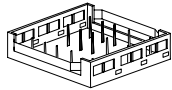

GN 1/1 TRAY - PLATEAUX
TABLETTE - VASSOI
C43/B - 500x500x105 H

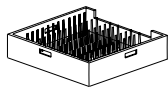

TRAY - PLATEAUX
TABLETTE - VASSOI
C43 - 500x500x105 H

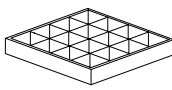

GLASS - VERRES
GLÄSER - BICCHIERI
500X500X150 H - 4x4 Ø110
5x5 Ø87 - 6x6 Ø72

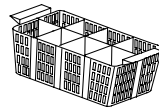

CUTLERY 8 PLACES
COUVERTS 8 PLACES
BESTECKE 8 PLATZE
POSATE 8 POSTI
C47 - 490x180x140 H

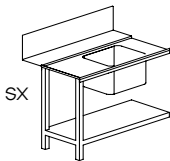

TABLE WITH SINK
TABLE AVEC EVIER
TISCH MIT BECKEN
TAVOLO CON VASCA
K5 - 1200x730x850 H

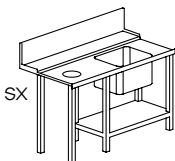

TABLE WITH SINK+HOLE
TABLE AVEC EVIER+TROU
TISCH MIT BECKEN+SCHACHT
TAVOLO CON VASCA+FORO
K8E - 1500x730x850 H
K9 - 1800x730x850 H

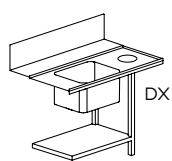
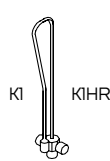
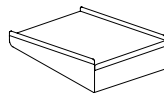

TABLE WITH SINK+HOLE
TABLE AVEC EVIER+TROU
TISCH MIT BECKEN+SCHACHT
TAVOLO CON VASCA+FORO
K5F - 1200x730x850 H



SHOWER - DOUCHETTE
SCHLAUCHBRAUSE
DOCCIONE
K1 - 1000 H
KIHR - 1000 H



HANGING TABLE
ÉTAGERE - KONSOLE
MENSOLA
K2ME - 600x510

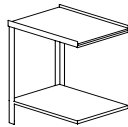

TABLE - TABLE
TISCH - TAVOLO
K4I/65 650x510x850 H
K4/70B - 700x600x850 H
K4/120B - 1200x600x850 H

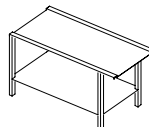
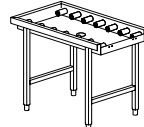
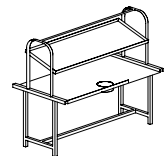

TABLE - TABLE
TISCH - TAVOLO
K4B - 1200x610x850 H



ROLLER TABLE
TABLE À GALETS - ROLLERTISCH
K19/1 - 1100x650x850 H
K19/1A - 1600x650x850 H



GRADING TABLE+SHELF
TABLE DE TRI+ÉTAGERE
SORTIERTISCH+KORBHALTER
TAVOLO CERNITA+MENSOLA
K7A/1600 + K7M16
1600x1050x1600 H

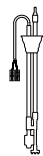

FLOAT DET+RINSE
FLOTTEUR DET+RINÇ
SCHWIMMER REIN+KLÄR
SENSORE DET+BRILL
FLOAT

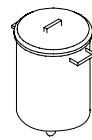

WASTEBIN
SEAU À ORDURES
ABFALLTONNE
PATTUMIERA
K7/2 - Ø 400x570 H

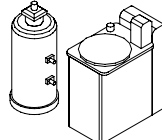

SOFTENER
ADOUCCISSEUR - ENTKALKER
ADDOLCITORE
12 LT - Ø 200x500 H
12 LT AUTOMATIC - 465x310x710 H

KROMO

EXCELLENCE IN DISHWASHING

KROMO ALI SPA - VIA MESTRE, 3
31033 CASTELFRANCO VENETO (TV) ITALY
TEL +39 0423 734580 - FAX +39 0423 734581
KROMO@KROMO-ALI.COM - WWW.KROMO-ALI.COM



ali GROUP
© ALL RIGHTS RESERVED - HD01 - 01 - 0513